



Až o
49%*
lepší
tepelná izolace

Funkční dveře pro Váš dům

Multifunkční dveře s přerušeným tepelným mostem MZ Thermo65



DVEŘE • VRATA • BRÁNY

388 312 312

739 424 044

obchod@JVPsystem.cz

www.JVPsystem.cz



Zajišťujeme dodání, montáž, servis a pozáruční servis!

HÖRMANN





OBSAH

- 6 Proč zvolit značku Hörmann
- 10 Bezpečnostní dveře KSI Thermo46
- 12 Bezpečnostní dveře KSI 40
- 14 Multifunkční dveře MZ Thermo46 / MZ Thermo65
- 16 Multifunkční dveře MZ
- 18 Protipožární dveře H8-5
- 20 Multifunkční dveře H3D
- 22 Protipožární a bezpečnostní dveře WAT 40
- 24 Vnitřní dveře ZK
- 27 Barvy a dekorační povrchy
- 28 Ocelové zárubně
- 30 Přehled velikostí
- 32 Referenční rozměry
- 35 Připevnění na stěnu
- 36 Dřevěné interiérové dveře
- 38 Přehled programu

Zobrazené barvy a povrchy nejsou z důvodu techniky tisku barevně závazné.

Chráněno autorskými právy. Přetisk, i částečný, pouze s naším svolením.
Změny vyhrazeny.

* až o 49 % lepší tepelná izolace u MZ Thermo65 v porovnání s běžnými multifunkčními dveřmi

Výrobky na titulní straně (zleva): protipožární dveře H8-5 v šedobílé barvě RAL 9002, venkovní bezpečnostní dveře KSI Thermo46 v antracitové šedé RAL 7016, vnitřní dveře ZK v antracitové šedé RAL 7016.

◀ **Multifunkční dveře H3D** na straně stavby lakované v antracitové šedé RAL 7016

Pro každou místnost ty správné dveře – příjemný pocit zajištěn

Je jedno, jestli se jedná o novostavbu nebo modernizaci, Hörmann Vám nabízí pro každou část domu ty správné dveře. Ať jsou to bezpečnostní dveře pro vchod do sklepa nebo do garáže, dveře bránící šíření požáru pro kotelnu nebo multifunkční dveře pro domácí dílnu – naše vysoce kvalitní ocelové dveře se postarají o to, abyste se ve vlastních čtyřech stěnách cítili dobře a bezpečně. Na dalších stranách objevte všechny přednosti a funkce našich ocelových dveří a individuální možnosti ztvárnění.

Klasifikace jednotlivých dveří vám přehledně ukáže, které funkce dané dveře splňují a s jakou hodnotou – od těch nevhodnějších (★★★★★ / 5 hvězdiček) až po nevhodné (žádná hvězdička).





„K dobrému jménu je třeba se dopracovat.“

August Hörmann

Zcela ve smyslu zakladatele firmy dostanete při nákupu výrobků značky Hörmann opravdovou kvalitu s obsáhlým know-how. Tento rodinný podnik má za sebou jako specialista na stavební prvky více než 80 let zkušeností a od samého počátku se pokládá za vašeho partnera pro výstavbu a modernizace. Ne nadarmo patří společnost Hörmann k nejúspěšnějším výrobcům v oboru dveří v Evropě. To vám při koupi dveří Hörmann dává dobrý pocit.



1 Kvalitní výrobky z Německa

Dveřní konstrukci společnost Hörmann sama vyvíjí a vyrábí. Naši vysoce kvalifikovaní zaměstnanci navíc intenzivně pracují na nových výrobcích, neustálém dalším vývoji a zlepšování detailů. Tak vznikají patenty a výhradní postavení na trhu. Dlouhodobé zkoušky za reálných podmínek zajišťují **vyzrálé sériové výrobky v kvalitě Hörmann.**



2 Dveře pro generace

Jsme přesvědčeni o nekompromisní kvalitě našich výrobků. Proto **vám funkční dveře Hörmann budou přinášet hodně radosti po mnoho let.**



3 Pohled do budoucnosti

Společnost Hörmann jde příkladem. Proto podnik pokrývá svou **spotřebu energie kompletně z ekologické elektřiny**. Současně ročně ušetří mnoho tun CO₂ zavedením inteligentního a certifikovaného systému správy energie. A v neposlední řadě společnost Hörmann nabízí výrobky pro trvale udržitelné stavění.

Až o
49%*
lepší
tepelná izolace



RC 2
Ověřená
bezpečnost



4 Až o 49 % lepší tepelná izolace

Přejete si také pro sklep a vedlejší vchody tepelnou izolaci jako u domovních dveří? Pak jsou naše bezpečnostní dveře KSI Thermo46 a multifunkční dveře MZ Thermo46 nebo MZ Thermo65 přesně to pravé pro vás: **MZ Thermo65 přesvědčí tepelnou izolací, která je až o 49 % lepší než u běžných multifunkčních dveří.**

Další informace najdete na stranách 10 / 11, resp. 14 / 15.

5 Bezpečnostní vybavení RC 2 brání vzloupání

Bezpečnostní dveře KSI 40 / KSI Thermo46 a protipožární a bezpečnostní dveře WAT 40 dostanete **standardně s odzkoušeným bezpečnostním vybavením RC 2 bránícím vzloupání.** To pro Vás znamená ještě bezpečnější pocit ve vlastních čtyřech stěnách.





6 Individuální vzhled

Nechte si upravit dveře zcela podle svých přání a svého individuálního vkusu. Můžete si vybrat mezi různými barvami a dekory nebo proskleními. Podívejte se na všechny možnosti ztvárnění na stranách 26 / 27.



7 Ocelová zárubeň VarioFix

Pro ocelovou zárubeň VarioFix Hörmann nejsou tolerance tlouštěk stěn 20 mm žádným problémem: Rozdílné tloušťky stěn u renovací nebo novostaveb se snadno vyrovnají pomocí nastavitelné ozdobné polodrážky. Montáž ocelové zárubně je stejně jednoduchá jako u dřevěné zárubně, ocelová ovšem vyniká i dlouhou životností a designem. **Vysokou odolnost a elegantní tvar bez viditelného ohybu v kombinaci s principem montáže dřevěné zárubně nabízí pouze VarioFix.** Další informace k našim provedením zárubní najdete na stranách 28 / 29.

KSI Thermo46 Vysoké bezpečí a nejlepší tepelná izolace



Bezpečnostní dveře KSI Thermo46 přesvědčí mnoha přednostmi: Díky dveřnímu křídlu s přerušným tepelným mostem nabízejí nejlepší tepelnou izolaci a kromě toho mají k dispozici bezpečnostní vybavení RC 2 bránící vloupání. Tyto kvalitní dveře vám doporučujeme jako venkovní uzávěr pro sklep, vedlejší budovy a garáže.



Proč tento výrobek

Ochrana proti vloupání

★★★★★

Tepelná izolace

★★★★★

Zvuková izolace

★★

Ochrana proti šíření požáru

Namáhání

★★★★★

Tvarová stálost

★★★★★

Venkovní dveře pro

- sklep
- vytápěné vedlejší budovy
- garáže s přístupem do domu

Dveřní prvek připravený k montáži

Dveřní křídlo a zárubeň s přerušeným tepelným mostem, pozinkované a nalakované v barvě dopravní bílá (podobná RAL 9016)

Jednokřídlé

Bránící vloupání RC 2

dle DIN EN 1627 na straně protilehlé závěsům

Tepelně izolační

$U_D = 1,1 \text{ W}/(\text{m}^2 \cdot \text{K})$



Barvy a dekorační povrchy

Strana 27

Přehled velikostí

Strana 30

Tepelná izolace jako u domovních dveří

Úspora energie je dnes důležitým tématem pro všechny oblasti domu. Bezpečnostní dveře KSI Thermo46 vám nabízejí vysokou tepelnou izolaci díky dveřnímu křídlu s přerušeným tepelným mostem vyplněnému tuhou polyuretanovou pěnou, zárubni a podlahovému prahu s přerušeným tepelným mostem, jakož i dvojitému těsnění na všech čtyřech stranách. Vzhledem k tomu mají dveře KSI Thermo46 hodnotu tepelné izolace, kterou jinak vykazují jen domovní dveře.

Bezpečnost jako standard

Dveře od sklepa a vedlejší dveře jsou často slabými místy z hlediska bezpečnosti. Dveře KSI Thermo46 vám nabízejí také v tomto ohledu nejlepší vybavení: 2 kuželové otočné závory se 2 doplňkovými bezpečnostními čepy a 1 západkou zámku zapadnou do uzavíracích plechů zárubně a dveře pevně přitáhnou. Další 3 bezpečnostní čepy a 3 válcové závěsy na straně závěsů prakticky znemožňují vypáčení dveří.



Bezpečnostní dveře KSI Thermo46 přesvědčí dveřním křídlem o tloušťce 46 mm a velmi dobrou hodnotou tepelné izolace až $1,1 \text{ W}/(\text{m}^2 \cdot \text{K})$.

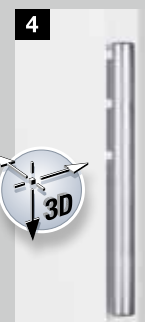

Třírozměrně nastavitelné válcové závěsy pro lehký chod dveří



Západka zámku pro standardně poskytovanou bezpečnost



Otočná závora s bezpečnostním čepem



Bezpečnostní čepy na straně závěsů

* až o 30 % lepší tepelná izolace v porovnání s běžnými bezpečnostními dveřmi

KSI 40 Osvědčená klasika pro větší bezpečnost



Vstupy do sklepa, vedlejších budov nebo garáží bývají ještě často vybaveny starými dveřmi, které lze během několika sekund násilím otevřít. Myslete na to: Jsou-li otevřeny dveře do sklepa, je přístupný celý dům. Proto vám pro tyto oblasti doporučujeme bezpečnostní dveře KSI 40 standardně opatřené bezpečnostním vybavením.



Proč tento výrobek

Ochrana proti vloupání

★ ★ ★ ★ ★

Tepelná izolace

★ ★ ★

Zvuková izolace

★ ★

Ochrana proti šíření požáru

Namáhání

★ ★ ★ ★ ★

Tvarová stálost

★ ★ ★ ★ ★

Venkovní dveře pro

- sklep
- nevytápěné vedlejší budovy
- volně stojící garáže

Dveřní prvek připravený k montáži

Dveřní křídlo a zárubeň, pozinkované a opatřené základním nástřikem práškovou barvou v dopravní bílé (podobné RAL 9016)

Jednokřídle

Bránící vloupání RC 2

dle DIN EN 1627 na straně závěsů i na straně protilehlé závěsům

Tepelně izolační

$U_D = 1,7 \text{ W}/(\text{m}^2 \cdot \text{K})$

Zvukově izolační

s volitelným spouštěcím podlahovým těsněním R_w cca 32 dB

Klimatická třída III

podle RAL-RG 426

Skupina zatížení S

podle RAL-RG 426



Barvy a dekorační povrchy

Strana 27

Přehled velikostí

Strana 30

Stabilní dveřní křídlo

Dveře KSI 40 přesvědčí dvoustěnným dveřním křídlem o tloušťce 40 mm s 3strannou tlustou polodrážkou a oboustranným ocelovým plechem (0,8 mm). Stabilita dveřního křídla je zajištěna zesilovacím rámem po celém obvodu a celoplošně slepenou výplní z minerální vlny. 3stranné těsnění EPDM a dvojitě břitové těsnění (včetně hliníkového půlkruhového prahu použitého jako spodní uzávěr) dveře navíc spolehlivě utěsní. Na funkčnost a těsnost dveří se tedy můžete vždy spolehnout. Hörmann vám tyto dveře nabízí jako kompletní prvek se zárubní.

Vysoká bezpečnost

Standardní bezpečnost dveří KSI 40 umožní vám i vaší rodině klidný spánek: Dveře jsou vybaveny bezpečnostním kováním klika/koule s ochranou proti vytažení a odvrtání. Díky masivním ocelovým čepům na straně závěsů je vypáčení téměř nemožné. Dveře KSI 40 jsou testovány podle evropské normy DIN EN 1627 na straně závěsů i na straně protilehlé závěsům a odpovídají třídě odolnosti 2.



1 Rohová zárubeň o tloušťce 1,5 mm s těsněním po celém obvodu



2 3dílný závěs (standardně)

Třírozměrně nastavitelný závěs VX (na přání)



3 Bezpečnostní kování klika/koule s ochranou proti vytažení a odvrtání



4 Západka zámku pro standardně poskytovanou bezpečnost



5 Masivní ocelový bezpečnostní čep na straně závěsů

MZ Thermo46 / MZ Thermo65

Venkovní dveře s přerušeným tepelným mostem s nejlepšími hodnotami tepelné izolace



Multifunkční dveře přesvědčí nejen svou velice robustní kvalitou. Díky přerušnému tepelnému mostu nabízejí až o 49 % lepší tepelnou izolaci než běžné multifunkční dveře. Dostanete je volitelně s prosklením nebo bez prosklení a v mnoha barvách a dekoračních površích.



Proč tento výrobek

Ochrana proti vloupání

★ ★

Tepelná izolace

★ ★ ★ ★ ★

Zvuková izolace

★ ★

Ochrana proti šíření požáru

Namáhání

★ ★ ★ ★ ★

Tvarová stálost

★ ★ ★ ★ ★

Venkovní dveře pro

- sklep
- vytápěné vedlejší budovy
- garáže s přístupem do domu
- domácí dílny

Dveřní prvek připravený k montáži

Dveřní křídlo a zárubeň s přerušeným tepelným mostem, pozinkované a nalakované v barvě dopravní bílá (podobná RAL 9016)

Jednokřídle

Tepelně izolační

MZ Thermo65

THP 011: $U_D = 0,87 \text{ W}/(\text{m}^2 \cdot \text{K})$

THP 051: $U_D = 1,0 \text{ W}/(\text{m}^2 \cdot \text{K})$

MZ Thermo46

TPS 011: $U_D = 1,1 \text{ W}/(\text{m}^2 \cdot \text{K})$

TPS 021: $U_D = 1,4 \text{ W}/(\text{m}^2 \cdot \text{K})$

TPS 051: $U_D = 1,6 \text{ W}/(\text{m}^2 \cdot \text{K})$

Prosklení TPS 021 / 051

Dvojitě izolační sklo (24 mm) s hodnotou U až cca $1,4 \text{ W}/(\text{m}^2 \cdot \text{K})$, s umělohmotným zasklívacím rámem



Barvy a dekorační povrchy

Strana 27

Přehled velikostí

Strana 30

Tepelná izolace na vysoké úrovni

Díky multifunkčním dveřím MZ Thermo46 / MZ Thermo65 snížíte tepelné ztráty. Dveřní křídlo vyplněné tuhým polyuretanovou pěnou, zárubeň i podlahový práh mají přerušeny tepelný most. S dvojitým těsněním na všech čtyřech stranách jsou dveře maximálně utěsněny a nabízejí až o 49 % lepší tepelnou izolaci než běžné multifunkční dveře.

Stabilita a funkčnost

Vzhledem ke zcela vyplněnému dveřnímu křídlu jsou dveře MZ Thermo46 / MZ Thermo65 vysoce stabilní a robustní. Díky třírozměrně nastavitelným válcovým závěsům lze dveře optimálně nastavit.

S prosklením nebo bez prosklení

Abyste mohli využívat denního světla např. ve své domácí dílně, dostanete dveře MZ Thermo46 na přání i s prosklením. I prosklená varianta se vyznačuje vysokou tepelnou izolací díky dvojitému izolačnímu prosklení bezpečnostním sklem na vnitřní i vnější straně.



Multifunkční dveře MZ Thermo65 zajišťují díky dveřnímu křídlu o tloušťce 65 mm a zvláště vysoké hodnotě U_D až $0,87 \text{ W}/(\text{m}^2 \cdot \text{K})$ prvotřídní tepelnou izolaci.



Multifunkční dveře MZ Thermo46 se vyznačují dveřním křídlem o tloušťce 46 mm a hodnotou tepelné izolace až $1,1 \text{ W}/(\text{m}^2 \cdot \text{K})$.



Zasklívací rám Roundstyle u TPS 021

Na výběr jsou 3 motivy: s celoplošným dveřním křídlem nebo s prosklením.



THP 011 / TPS 011



TPS 021



THP 051 / TPS 051



Zasklívací rám Profistyle u TPS 051

* až o 49 % lepší tepelná izolace v porovnání s běžnými multifunkčními dveřmi

MZ

Stabilní a cenově výhodné vnitřní a venkovní dveře

Tyto multifunkční dveře, které jsou osvědčeným výrobkem již více než čtyři desetiletí, jsou stabilní, trvanlivé a odolné proti povětrnostním vlivům, a proto se optimálně hodí pro vnitřní i venkovní použití. Dveře MZ dostanete jako jednokřídlé nebo dvoukřídlé a na přání také s prosklením.



Proč tento výrobek

Ochrana proti vloupání

★ ★

Tepelná izolace

★ ★ ★

Zvuková izolace

★ ★

Ochrana proti šíření požáru

Namáhání

★ ★ ★ ★ ★

Tvarová stálost

★ ★ ★ ★ ★

Vnitřní a venkovní dveře pro

- nevytápěné vedlejší budovy
- přístřešek na zařízení
- skladovací prostory

Dveřní prvek připravený k montáži

Dveřní křídlo a zárubeň, pozinkované a opatřené základním nástřikem šedobílou práškovou barvou (podobnou RAL 9002)

Jednokřídlé nebo dvukřídlé

Použitelné vlevo / vpravo (s rohovou zárubní)

Tepelně izolační

$U_D = 1,7 \text{ W}/(\text{m}^2 \cdot \text{K})^*$

Zvukově izolační

Rw cca 39 dB*

Možné přídatné funkce:

T30, požárně odolné*

Jako protipožární dveře H8-5 do velikosti dveří 1000 × 2125 mm (viz strana 18)

* U dveří bez prosklení a s rohovou zárubní

Stabilita pro vás

Dveřní prvek připravený k montáži, s dvoustěnným dveřním křídlem o tloušťce 45 mm s polodrážkami na dvou stranách, s tloušťkou plechu 0,9 mm, izolací minerální vlnou a ocelovým zesílením je mimořádně robustní. Dveře poskytují vysokou bezpečnost díky dvěma masivním ocelovým bezpečnostním čepům. Rohová zárubeň o tloušťce 2 mm s těsněním EPDM po celém obvodu těsně přiléhá a je vybavena spodní, snadno odnímatelnou dorazovou lištou. Na přání je možno dveře dodat i s blokovou zárubní a 3stranným těsněním EPDM.



Rohová zárubeň o tloušťce 2 mm s těsněním po celém obvodu

Více světla díky prosklení

Hörmann nabízí multifunkční dveře MZ také s prosklením, které je z bezpečnostních důvodů velmi úzké. Tím pro svůj vnitřní prostor využijete denního světla. Standardně dostanete drátové sklo 7 mm, na přání izolační drátové sklo 20 mm s průhledem 230 × 1360 mm. Standardně je namontován zasklívací rám v přírodním odstínu hliníku se zasklívacími lištami na straně protilehlé závěsům. Volitelně, např. u dveří otevíraných dovnitř, je zasklívací rám k dostání také se zasklívacími lištami na straně závěsů.



Obdélníkové prosklení (volitelně)



Kruhové prosklení (volitelně)



Prosklení, vzhled 5 (volitelně)



H8-5 Nejprodávanější dveře pro kotelny v Evropě



Protipožární dveře H8-5 nabízejí již desítky let maximální bezpečnost pro kotelny a místnosti s olejovými nádržemi. Tyto dveře jsou nejlepším příkladem vysoké kompetentnosti firmy Hörmann v oboru protipožární ochrany, ze které máte užitek i vy.



Proč tento výrobek

Ochrana proti vloupání

★ ★

Tepelná izolace

★ ★ ★

Zvuková izolace

★ ★ ★

Ochrana proti šíření požáru

★ ★ ★ ★ ★

Namáhání

★ ★ ★ ★ ★

Tvarová stálost

★ ★ ★ ★ ★

Vnitřní dveře pro

- kotelny
- místnosti s olejovými nádržemi

Dveřní prvek připravený k montáži

Dveřní křídlo a zárubeň, pozinkované a opatřené základním nástřikem šedobílou práškovou barvou (podobnou RAL 9002)

Jednokřídlé

Použitelné vlevo / vpravo

T30, požárně odolné
dle DIN EN 1634

Tepelně izolační
dle EN ISO 12567-1
 $U_D = 1,7 \text{ W}/(\text{m}^2 \cdot \text{K})^*$

Zvukově izolační
dle DIN 52210
Rw cca 39 dB*

Možné přídatné funkce:

Kouřotěsné

dle DIN 18095
se samozavíračem dveří,
kouřotěsným těsněním
a spodním dorazem**

* při těsnění po celém obvodu

**nevhodné pro únikové
a záchranné cesty

Stabilní dveřní křídlo

Dvoustranné dveřní křídlo o tloušťce 45 mm s dvoustrannou polodrážkou a s tloušťkou plechu 0,9 mm je mimořádně stabilní a je vybaveno izolací z minerální vlny bránící šíření požáru, ocelovým zesílením a dvěma ocelovými bezpečnostními čepy. Zámek a sadu klik lze použít pro profilovou cylindrickou vložku i dózický zámek (BB), klíč pro BB je součástí dodávky.

Integrovaná požární ochrana

U dveří a uzávěru není protipožární materiál otevřený, nýbrž je z přední strany v celé šířce zakrytý a zapuštěný tak, že lícuje s plochou.

Těsnění po celém obvodu

Rohová zárubeň o tloušťce 2 mm s těsněním po celém obvodu protipožární dveře H8-5 bezpečně utěsní. U průchozí podlahy lze spodní dorazovou lištu snadno odstranit.

I jako kouřotěsné dveře

Na přání mohou být dveře H8-5 pomocí dodatečného vybavení, jako je samozavírač dveří, kouřotěsné těsnění a spodní doraz**, provedeny i jako kouřotěsné.



Rohová zárubeň o tloušťce 2 mm s těsněním po celém obvodu



Pro místnosti s olejovými nádržemi se model H8-5 doporučuje jako požární uzávěr



H3D Funkční dveře z garáže do domu



Zákon předepisuje v garáži pro přechod do domu protipožární dveře kvůli nebezpečí požáru. Multifunkční dveře H3D jsou pro tuto citlivou oblast nejlepší volbou. Na přání také dodatečně utěsňují před možnými zplodinami, tlumí hluk při startování a pomocí bezpečnostní sady RC 2 navíc chrání vaši rodinu před nevíтанými hosty.



Proč tento výrobek

Vnitřní dveře pro

pro přechod z garáže do domu

Dveřní prvek

připravený k montáži

Dveřní křídlo a zárubeň, pozinkované a opatřené základním nástřikem šedobílou práškovou barvou (podobnou RAL 9002)

Jednokřídlé nebo dvoukřídlé

T30, požárně odolné

dle DIN EN 4102

Tepelně izolační

$U_D = 1,9 \text{ W}/(\text{m}^2 \cdot \text{K})$

Možné přídatné funkce / dodatečné vybavení:

Kouřotěsné

dle DIN 18095

s následujícím dodatečným vybavením:

- spouštěcí podlahové těsnění nebo hliníkový uzavírací profil s těsněním
- samozavírač dveří a profilová cylindrická vložka

Zvukově izolační*

dle DIN EN ISO 717.1

s následujícím dodatečným vybavením:

- podlahové těsnění R_w 37 dB
- hliníkový uzavírací profil R_w 41 dB
- dorazová lišta R_w 44 dB

Bránící vloupání RC 2**

dle DIN EN V 1627

s následujícím dodatečným vybavením:

- 2 dodatečné bezpečnostní čepy
- válcová vložka zámku DIN 18252, P-3-BS s ochranou proti odvrtání
- bezpečnostní hliníkové kování DIN 18257, třída ES 1

Prosklení

- protipožární čiré sklo F30
- Mějte prosím na paměti: Prosklené dveře vyžadují samozavírač dveří.

* Hodnoty zvukové izolace platí pro celoplošné dveře bez prosklení a neplatí při instalaci do pórobetonu.

**Třída odolnosti RC 2 se vztahuje na dveře bez prosklení a neplatí při montáži do lehkých přiček.

Ochrana proti vloupání

★ ★ ★ ★ ★

Tepelná izolace

★ ★

Zvuková izolace

★ ★ ★ ★ ★

Ochrana proti šíření požáru

★ ★ ★ ★ ★

Namáhání

★ ★ ★ ★ ★

Tvarová stálost

★ ★ ★ ★ ★

Robustní dveřní křídlo

Dvoustranné dveřní křídlo o tloušťce 45 mm je vybaveno izolací z minerální vlny, ocelovým zesílením a ocelovými bezpečnostními čepy. Rohová zárubeň o tloušťce 2 mm je opatřena 3stranným těsněním EPDM a snadno se montuje hmoždinkovým ukotvením do zdi.

Volitelně s prosklením

Na přání dostanete multifunkční dveře H3D s protipožárním čirým sklem – pro více světla. Tyto dveře jsou navíc vybaveny samozavíračem dveří.

Dodatečné vybavení pro další funkce

S různým dodatečným vybavením můžete u dveří H3D zvýšit zvukovou izolaci a odolnost proti vloupání a můžete je mít i v kouřotěsném provedení.

Pro H3D jsou vám k dispozici čtyři varianty s protipožárním čirým sklem F30.

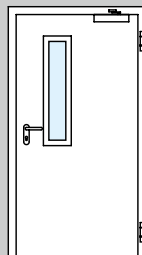

Prosklení
Vzhled 1

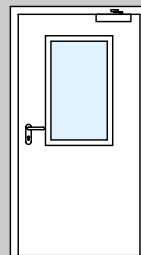

Prosklení
Vzhled 2

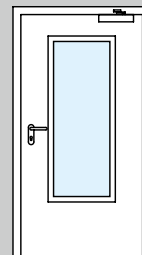

Prosklení
Vzhled 3

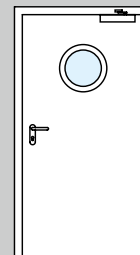

Kruhové prosklení
Ø 300, 400, 500 mm



WAT 40

K propojení garáže s obytným prostorem domu



Dveře WAT 40 jsou díky standardnímu vybavení protipožární a bezpečnostní funkcí optimální volbou pro přechod z garáže přímo do obytného prostoru, například předsíně. Navíc jsou díky svému dveřnímu křídlu v provedení s tlustou polodrážkou a četným možnostem výběru barvy a dekoru ideální pro vnitřní dveře vašeho domova.



Proč tento výrobek

Ochrana proti vloupání

★★★★★

Tepelná izolace

★★

Zvuková izolace

★★★

Ochrana proti šíření požáru

★★★★★

Namáhání

★★★★★

Tvarová stálost

★★★★★

Vnitřní dveře pro

přechod z garáže
do obytného prostoru

Dveřní prvek připravený k montáži

Dveřní křídlo a zárubeň,
pozinkované a nalakované
v barvě dopravní bílá
(podobná RAL 9016)

Jednokřídle

T30, požárně odolné
dle DIN EN 1634

Kouřotěsné

dle DIN EN 1634-3 volitelně
se samozavíračem dveří
a podlahovým těsněním

Bránící vloupání RC 2
dle DIN EN 1627

Tepelně izolační*

$U_D = 1,8 \text{ W}/(\text{m}^2 \cdot \text{K})$

Zvukově izolační*

dle EN ISO 717-1
Rw cca 38 dB

* Jen v kombinaci s rohovou zárubní



Barvy a dekorační
povrchy

Strana 27

Přehled velikostí

Strana 30

Stabilní a funkční

Dveře WAT 40 mají dvoustěnné dveřní křídlo v provedení s tlustou polodrážkou, s celoplošně slepenou výplní a oboustranným ocelovým plechem, a vzhledem k tomu jsou mimořádně stabilní. Díky třírozměrně nastavitelným závěsům, 3strannému těsnění a spouštěcímu podlahovému těsnění je funkčnost a těsnost stále zaručena.

Standardní bezpečnost a požární ochrana

Vícebodové zamykání dveří WAT 40 s bezpečnostní sadou klika/koule s ochranou proti vytažení a odvrtání a 3 ocelovými čepy proti vypáčení vám nabízí vysoký bezpečnostní standard. Spolu s protipožární funkcí, která odolává požáru nejméně 30 minut, jsou dveře WAT 40 optimální volbou, pokud je pro vás stejnou měrou důležitá požární ochrana i bezpečnost.

Různé povrchy

Hörmann nabízí dveře WAT 40 s různými povrchy, např. v provedení Decograin. Díky tomuto přirozeně krásnému a detailně věrnému vzhledu dřeva jsou dveře optimálně sladěny se dveřmi ve vašem obytném prostoru.



Stabilní dveřní křídlo v provedení s tlustou polodrážkou



Bezpečnostní kování klika/koule s ochranou proti vytažení a odvrtání



Třírozměrně
nastavitelné
pozinkované
válcové závěsy
pro lehký
chod dveří

3 masivní
ocelové čepy
na straně závěsů
k ochraně proti
odvrtání



ZK

Stálé a cenově výhodné dveře

Dveře ZK se již mnoho let osvědčují jako robustní dveře pro vnitřní prostory od sklepa až po půdu. Dveře ZK se nedeformují a díky svému kvalitnímu povrchu jsou stálé, odolné vůči skvrnám, a snadno se tedy čistí. To je bezpečná kvalita – za nízkou cenu.



Proč tento výrobek

Ochrana proti vloupání

Tepelná izolace

★ ★

Zvuková izolace

Ochrana proti šíření požáru

Namáhání

★ ★ ★ ★

Tvarová stálost

★ ★ ★ ★ ★

Vnitřní dveře pro

- sklepní místnosti
- dětský pokoj
- schodiště k nevybudovanému podkroví

Dveřní křídlo nebo samostatný dveřní prvek připravený k montáži

Dveřní křídlo a zárubeň, pozinkované a nalakované v barvě dopravní bílá (podobná RAL 9016)

Jednokřídlé nebo dvoukřídlé

Tepelně izolační
 $U_D = 2,1 \text{ W}/(\text{m}^2 \cdot \text{K})^*$

Zvukově izolační
Rw cca 25 dB*

Klimatická třída III
podle RAL-RG 426

Skupina zatížení S
podle RAL-RG 426

* U dveří bez prosklení a s rohovou zárubní

Dodatečné vybavení Strana 20



Barvy a dekorační povrchy Strana 27

Přehled velikostí Strana 30

Stabilní dveřní křídlo

Dvoustěnné dveřní křídlo o tloušťce 40 mm s 3strannou tlustou polodrážkou se skládají z pozinkovaného ocelového plechu (0,6 mm) a celoplošně spleené voštinové výplně, čímž jsou tvarově velmi stabilní a robustní.

Standardně s dobrou výbavou

Vnitřní dveře ZK standardně dostanete se zabudovaným zámkem a leskle pozinkovanými vrchními díly závěsů V 0020, pevně zašroubovanými do zesílených pouzder, ale bez sady klik.

Jen jako dveřní křídlo, nebo připravené k montáži i se zárubní

Vnitřní dveře ZK se dodávají zcela podle přání jen jako dveřní křídlo, nebo jako dveřní prvek připravený k montáži, tj. kompletně se sadou klik a speciální rohovou zárubní v barvě dopravní bílá.

Snadné a tiché zavírání

Dveře mají nástrčnou sadu klika/koule dle DIN 18251 třídy 3, otvor pro profilovou cylindrickou vložku (rozměr trnu 55 mm). Jsou standardně vybaveny umělohmotnou střelkou a ocelovou západkou, dózickou zámkovou vložkou s klíčem, na přání také s profilovou cylindrickou vložkou, proto se dveře ZK zavírají příjemně lehce a tiše.

Flexibilní při montáži

Díky výškovému vyrovnání a možnosti individuálního ztvárnění povrchu se dveře ZK výborně hodí pro modernizaci, ve všech místnostech od sklepa až pro půdu. Lze je pružně nasadit do existujících normovaných zárubní a všech ocelových zárubní Hörmann (připraveno pro závěsy řady V 8000).

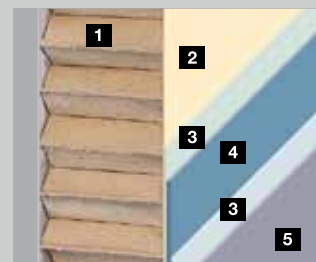

- 1 Voštinová výplň
- 2 Lepidlo
- 3 Zinková vrstva
- 4 Ocel
- 5 Práškový nástřik / plastová fólie



Hladký, hedvábně matný povrch dveří můžete ztvárnit individuálně.



Dveřní křídlo je možno ve spodní části zkrátit. S tímto výškovým vyrovnáním až o 20 mm dveře rozměrově padnou při každé modernizaci.

Výbava dodává zvláštní akcent

Tvary zasklení pro vnitřní dveře ZK



Kruhové prosklení
Ø 300 nebo 400 mm,
ušlechtilá ocel kartáčovaná



Prosklení, vzhled 5
Eloxovaný hliník
v přírodním odstínu
(E6 / EV 1)



Prosklení, vzhled 6
Eloxovaný hliník
v přírodním odstínu
(E6 / EV 1)



Prosklení, vzhled 7
Eloxovaný hliník
v přírodním odstínu
(E6 / EV 1)



Prosklení, vzhled 8
Eloxovaný hliník
v přírodním odstínu
(E6 / EV 1)



Masterpoint



Mastercarré



Masterligne

Sklo ve dveřích

Všechny dveře ZK dostanete na přání s prosklením ve vyobrazených strukturách jako drátové ornamentální sklo světlé 7 mm, jednovrstvé nebo laminované bezpečnostní sklo 6 mm.

Při zasklívání na straně stavby dodržujte tloušťku tabulí 4 – 6 mm. Kruhové prosklení se zasklívá jen ve výrobním závodě.

Dodatečné vybavení pro vnitřní dveře ZK



Umělohmotná větrací mříž (455 x 90 mm)

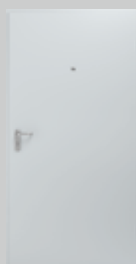

Širokoúhlé dveřní kukátko

Sady klik pro vnitřní dveře ZK v provedení s různými tvary a povrchy



Umělá hmota v černé nebo bílé barvě



Ušlechtilá ocel



Hliník

Splníme vaše přání

Zvýhodněné barvy*

Ocelové dveře Hörmann dodáváme v 16 cenově zvýhodněných barvách a ve všech barvách podle škály RAL. Povrchy jsou opatřeny kvalitním základním nástřikem práškovou barvou (u venkovních dveří nalakovány), a díky tomu jsou obzvlášť odolné a trvanlivé.

Všechny údaje o barvách na základě příslušné barvy RAL



RAL podle výběru

Na přání dostanete bezpečnostní dveře KSI 40 i vnitřní dveře ZK v libovolné barvě podle škály RAL.

Dekory*

Pro přirozený, příp. exkluzivní vzhled dveří dodáváme vysoce kvalitní dekory v 7 detailních napodobeninách dřeva nebo ve zvlášť elegantním dekoru Titan Metallic CH 703.

Zobrazené barvy a povrchy nejsou z důvodu techniky tisku barevně závazné. U dveří s tmavým povrchem je třeba se vyvarovat orientace ke slunci, protože zvýšené rozpínání materiálu může omezovat funkci dveří.

* kromě MZ, H8-5, H3D

**kromě KSI 40, MZ, H8-5, H3D, ZK

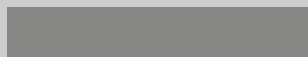

Šedý hliník** RAL 9007

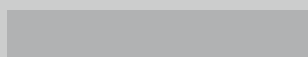

Bílý hliník RAL 9006

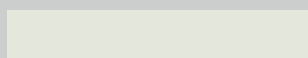

Šedobílá** RAL 9002

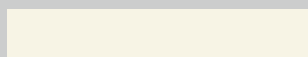

Krémová** RAL 9001

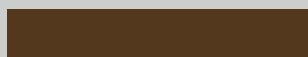

Zemní hnědá RAL 8028

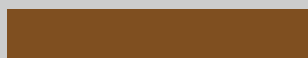

Antuková hnědá RAL 8003



Okenní šedá RAL 7040

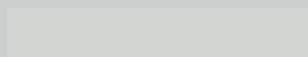

Světle šedá RAL 7035



Zlatý dub



Tmavý dub/ořech



Tmavý dub - rustical



Dub Winchester (jen MZ Thermo46 / MZ Thermo65 / KSI Thermo46)

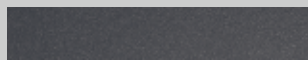

Titan Metallic CH 703 (jen MZ Thermo46 / MZ Thermo65 / KSI Thermo46)

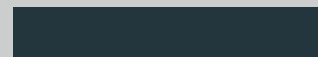

Antracitová šedá RAL 7016



Mechová zelená RAL 6005



Holubí modrá RAL 5014

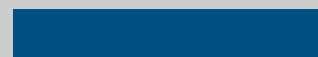

Enziánová modrá** RAL 5010



Purpurově červená RAL 3004



Rubínová RAL 3003



Ohnivě červená** RAL 3000

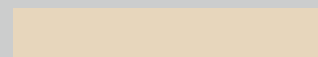

Slonová kost světlá RAL 1015

Jen pro dveře v interiéru

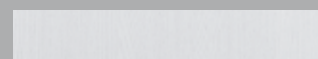

Jasan bílý



Dub světlý



Buk

Ověřené a cenově výhodné zárubně

Ocelové zárubně Hörmann jsou mimořádně robustní a snesou např. i „nehodu“ s dětským odrážedlem nebo náraz tvrdým předmětem. Žárově pozinkovaný povrch opatřený základním nátěrem lze individuálně nalakovat, a tak jej dokonale sladit s použitými ocelovými nebo dřevěnými dveřmi. Na přání zárubně dostanete i s kvalitním finálním práškovým nátěrem v jakékoliv barvě RAL.



Proč tento výrobek

Rohové a obvodové zárubně pro dveřní křídla o tloušťce 40 mm s polodrážkou

Normované zárubně připravené k montáži pozinkované a opatřené základním nástřikem práškovou barvou v odstínu světle šedá (podobná RAL 7035)

Provedení

- svařené a připravené k montáži
- nástrčné/šroubovací

Montáž do

- zdíva
- lehkých příček

Rohová nebo obvodová zárubeň

Kde mají být vaše vnitřní dveře použity? Tím se řídí volba zárubně. Pro zdivo, např. ve sklepě, stačí cenově výhodná rohová zárubeň. Pro obytný prostor doporučujeme obvodové zárubně obkládající stěnu. Zárubně pro lehké příčky jsou vždy obvodové zárubně a jsou ideální pro suchou výstavbu podkroví.

Svařené nebo nástrčné / šroubovací

Všechny normované zárubně Hörmann pro zdivo a lehké příčky jsou svařené a připravené k montáži, nebo nástrčné/šroubovací – prakticky zabalené pro dopravu osobním automobilem – a optimálně připravené pro snadnou montáž vlastními silami.

Rozmanitost je naší silnou stránkou

Máme pro vás všechny zárubně, např. dveřní, okenní nebo průchozí z místnosti do místnosti. Také segmentové, kulaté nebo ploché oblouky stejně jako kombinace s bočním dílem a horním světlíkem jsou možné. Všechny zárubně jsou rovněž k dostání opatřené finálním lakem v jakékoliv barvě podle RAL nebo velmi elegantní v ušlechtilé oceli. Rádi vám poradíme.

Flexibilní, s dlouhou životností, tvarově krásná: zárubeň VarioFix

Pro ocelovou zárubeň VarioFix Hörmann nejsou tolerance stěnových prvků do 20 mm od nynějška žádným problémem: Rozdílné tloušťky stěn u renovací nebo novostaveb se vyrovnají pomocí nastavitelné ozdobné polodrážky. Montáž ocelové zárubně je stejně jednoduchá jako u dřevěné zárubně, ocelová ovšem vyniká i dlouhou životností a designem. Vysokou odolnost a elegantní tvar v kombinaci s principem montáže dřevěné zárubně nabízí pouze VarioFix.

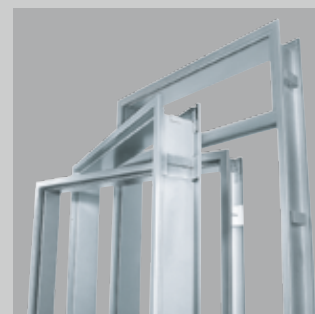

Rohové a obvodové zárubně



Nástrčná/šroubovací zárubeň

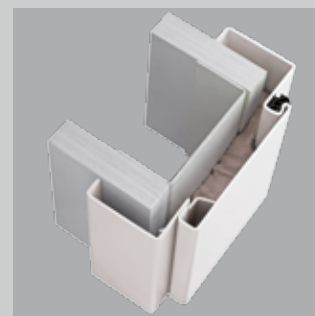

Obvodová zárubeň VarioFix

Obrázek dole:

Zárubeň posuvných dveří pro skleněné a dřevěné dveře zasouvané do stěny.



PŘEHLED VELIKOSTÍ

Normované velikosti	Venkovní dveře				Vnitřní dveře				
	Bezpečnostní dveře		Multifunkční dveře		Protipožární dveře		Multifunkční dveře	Protipožární a bezpečnostní dveře	Vnitřní dveře
	KSI Thermo46	KSI 40	MZ Thermo46 / MZ Thermo65	MZ	Dveře H8-5	Uzávěr H8-5	H3D	WAT 40	ZK
Dveře jednokřídlé									
750 × 875						●			
800 × 800						●			
875 × 875						●			
875 × 1000						●			
875 × 1250						●			
875 × 2000	●		●						
875 × 2125	●		●						
625 × 2000									●
750 × 1750				●	●				
750 × 1875				●	●				●
750 × 2000		●		●	●		●	●	●
750 × 2125		●		●	●		●	●	●
800 × 1800				●	●				
800 × 1875				●	●				
800 × 2000				●	●				
875 × 1750				●	●				
875 × 1800				●	●				
875 × 1875		●		●	●		●		●
875 × 2000		●		●	●		●	●	●
875 × 2125		●		●	●		●	●	●
1000 × 1875		●		●	●				●
1000 × 2000	●	●	●	●	●		●	●	●
1000 × 2100	●		●						
1000 × 2125	●	●	●	●	●		●	●	●
1100 × 2100	●		●						
1125 × 2000							●		
1125 × 2125				●			●		●
1250 × 2000				●					●
1250 × 2125				●					●
Dveře dvoukřídlé									
1500 × 2000				●			●		●
1500 × 2125							●		●
1750 × 2000				●			●		●
1750 × 2125							●		●
2000 × 2000				●			●		●
2000 × 2125				●			●		●
2125 × 2125							●		
2250 × 2250							●		

V objednávce laskavě uvádějte typ dorazu



DIN vlevo



DIN vpravo

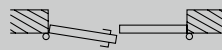

Průchozí křídlo DIN vlevo

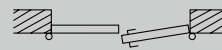

Průchozí křídlo DIN vpravo

Speciální velikosti	Venkovní dveře					
	Bezpečnostní dveře			Multifunkční dveře		
Objednací rozměr (doporučený stavební rozměr)	KSI Thermo46	KSI 40	MZ Thermo46 / MZ Thermo65			MZ
			TPS 011 / THP 011	TPS 021	TPS 051 / THP 051	
Dveře jednokřídlé						
Šířka	832 – 1250	625 – 1250	700 – 1250	700 – 1250	875 – 1250	625 – 1250
Výška	1875 – 2250	1700 – 2250	1750 – 2250	1875 – 2250	1875 – 2250	1570 – 2134
Dveře dvoukřídlé						
Šířka						1250 – 2250
Výška						1570 – 2134

Speciální velikosti	Vnitřní dveře				
	Protipožární dveře		Multifunkční dveře	Protipožární a bezpečnostní dveře	Vnitřní dveře
Objednací rozměr (doporučený stavební rozměr)	Dveře H8-5	Uzávěr H8-5	H3D	WAT 40	ZK
	Dveře jednokřídlé				
Šířka	625 – 1000	625 – 1000	625 – 1125	625 – 1164	500 – 1250
Výška	1750 – 2125	800 – 1749	1750 – 2250	1964 – 2132	1500 – 2250
Dveře dvoukřídlé					
Šířka			1375 – 2250		1500 – 2500
Výška			1750 – 2250		1500 – 2250

Zárubně	Rohová zárubeň	Obvodová zárubeň
Objednací rozměr (doporučený stavební rozměr)		
625 × 2000	●	●
750 × 2000	●	●
875 × 2000	●	●
1000 × 2000	●	●
625 × 2125	●	●
750 × 2125	●	●
875 × 2125	●	●
1000 × 2125	●	●

Obvodová zárubeň	Zdivo	Lehká příčka	Sádrové desky
Rozsahy rozevření (MW)			
75		●	
80	●		●
100	●	●	●
125		●	
130	●		
145	●		
150		●	
160	●		
180	●		
205	●		
270	●		
290	●		
330	●		

Multifunkční dveře MZ Thermo46 / MZ Thermo65, bezpečnostní dveře KSI Thermo46

Svislý řez

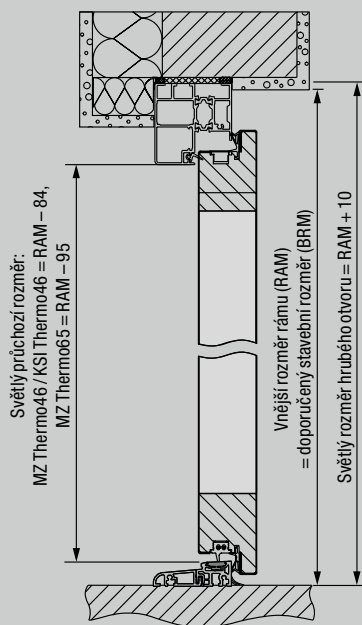

Vodorovný řez

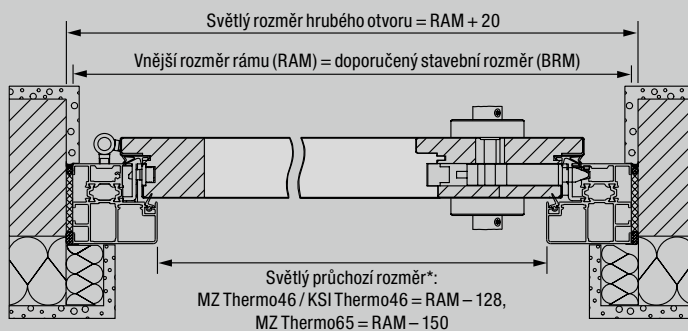

* Světla průchozí šířka se při úhlu otevření 90° zmenšuje o 2 mm bez ohledu na madla a kliky.

Variety montáže

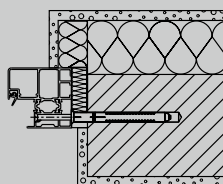

Bloková zárubeň

Montáž do zdiva
Montáž pomocí hmoždinek

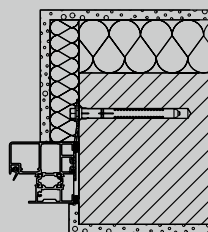

Bloková zárubeň

Montáž ukotvením

Bezpečnostní dveře KSI 40

Svislý řez

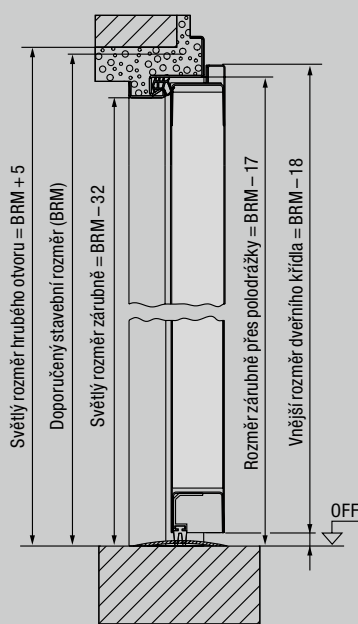

Vodorovný řez

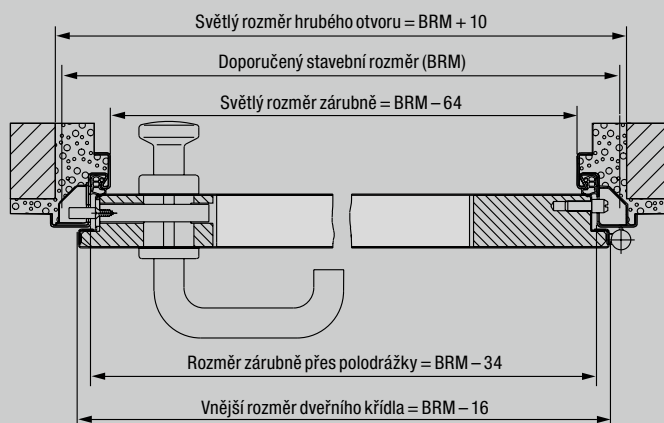

* Světla průchozí šířka se při úhlu otevření 90° zmenšuje o 2 mm bez ohledu na madla a kliky.

Variety montáže

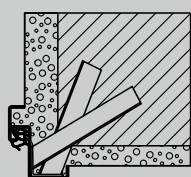

Montáž pomocí
zedních kotev

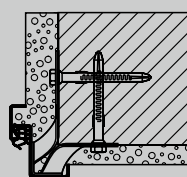

Montáž pomocí
hmoždinkového
ukotvení

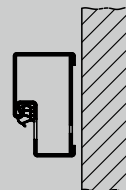

Bloková zárubeň
pro montáž v otvoru
(profil 21101)

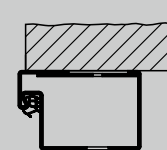

Bloková zárubeň
pro montáž na stěnu
(profil 006) (zkušeno
na straně protilehlé
závěsům)

Multifunkční dveře MZ, protipožární dveře H8-5

Svislý řez

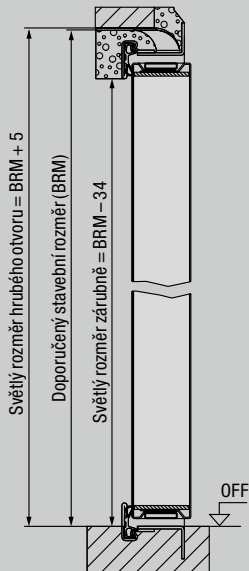

Vodorovný řez

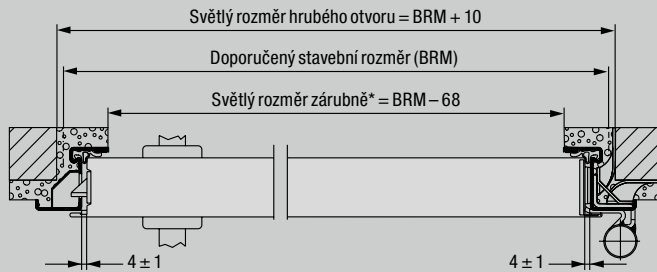

* Světla průchozí šířka se při úhlu otevření 90° zmenšuje o 25 mm bez ohledu na madla a kliky.

Varianty montáže

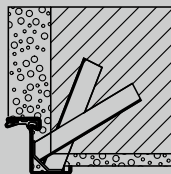

Montáž pomocí zedních kotev

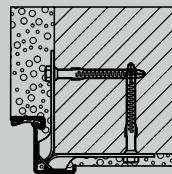

Montáž pomocí hmoždinkového ukotvení

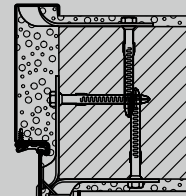

Rohová a přidavná zárubeň
Montáž pomocí hmoždinkového ukotvení

Multifunkční dveře H3D

Svislý řez

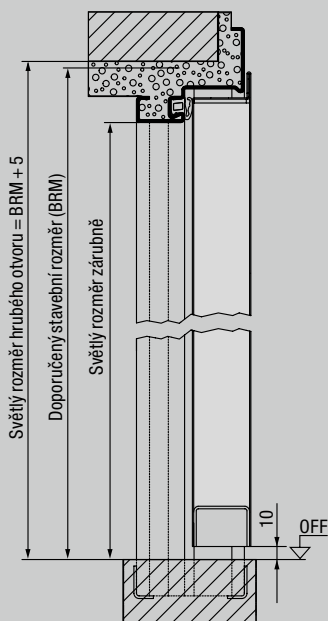

Vodorovný řez

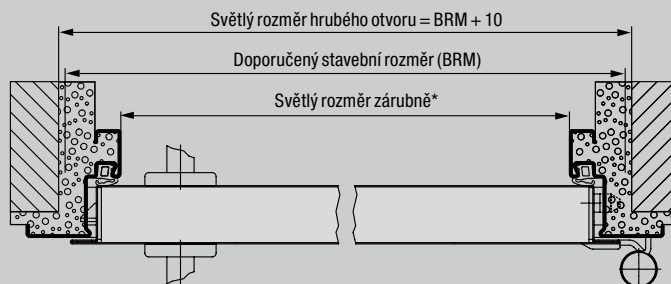

* Světla průchozí šířka se při úhlu otevření 90° zmenšuje o 93 mm bez ohledu na madla a kliky.

Varianty montáže

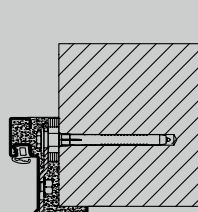

Rohová zárubeň se skrytou montáží pomocí hmoždinek

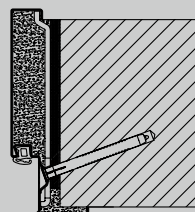

Obvodová zárubeň Diagonální upevnění do MW 175

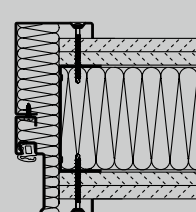

Rohová a přidavná zárubeň
Montáž pomocí šroubů

Pro tyto dveře je k dostání mnoho dalších provedení zárubní. Zeptejte se svého prodejce Hörmann.

Protipožární a bezpečnostní dveře WAT 40

Svislý řez

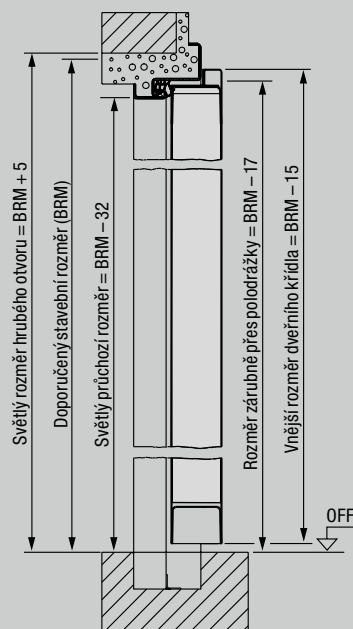

Vodorovný řez

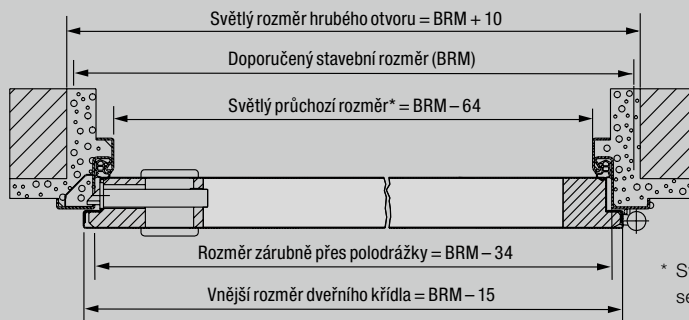

* Světlá průchozí šířka se při úhlu otevření 90° zmenšuje o 2 mm bez ohledu na madla a kliky.

Variety montáže

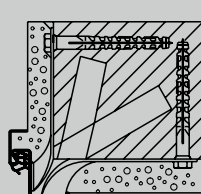

Rohová zárubeň

Montáž do zdiva
Hmoždinkové ukotvení do zdiva

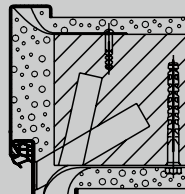

Obvodová zárubeň

Montáž do zdiva
Hmoždinkové ukotvení do zdiva

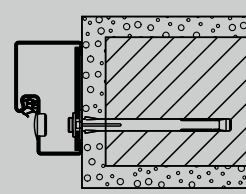

Bloková zárubeň

Montáž do zdiva
Montáž pomocí hmoždinek

Vnitřní dveře ZK

Svislý řez

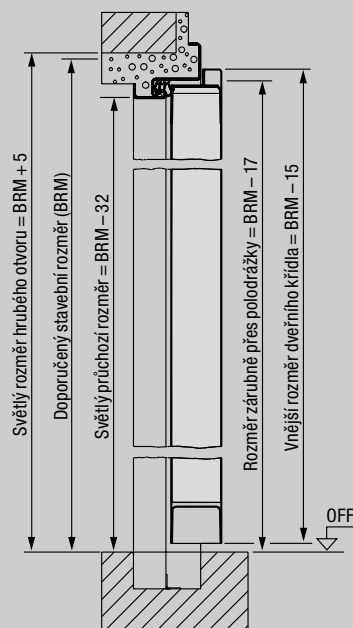

Vodorovný řez

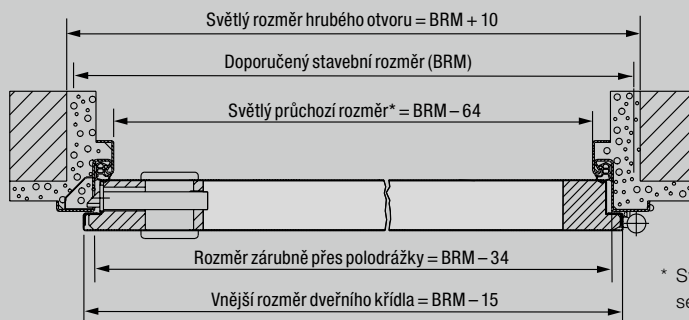

* Světlá průchozí šířka se při úhlu otevření 90° zmenšuje o 2 mm bez ohledu na madla a kliky, u dvoukřídlých dveří o 4 mm.

Variety montáže

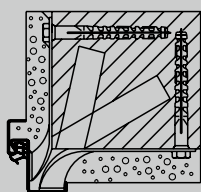

Rohová zárubeň

Montáž do zdiva
Hmoždinkové ukotvení do zdiva

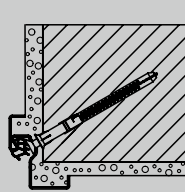

Speciální rohová zárubeň

Montáž pomocí hmoždinek dnem drážky

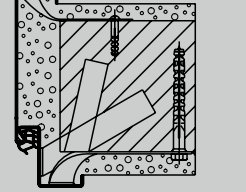

Obvodová zárubeň

Montáž do zdiva
Hmoždinkové ukotvení do zdiva

Rohová zárubeň DIN 18111
pro zdivo

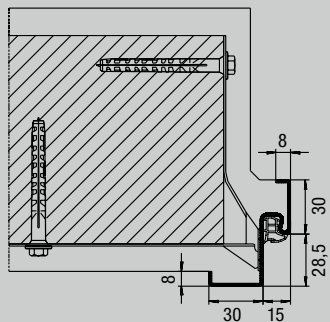

Profil 11100

Obvodová zárubeň DIN 18111
pro zdivo

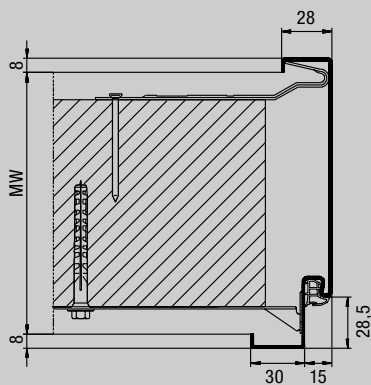

Profil 21100

Obvodová zárubeň B 45
pro sádrové desky

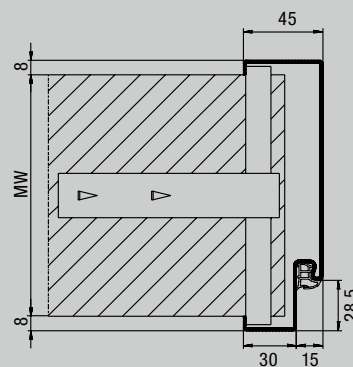

Profil 21101

Obvodová zárubeň
pro lehké příčky

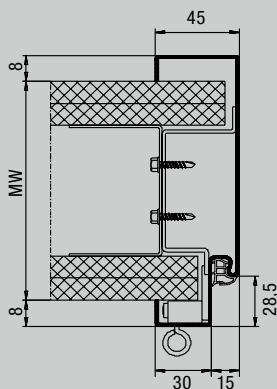

Profil 21120

Rychlostavební obvodová zárubeň pro lehké příčky
3dílná pro dodatečnou montáž

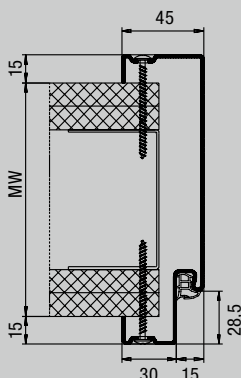

Profil 21120
Upevnění zrcadlovými šrouby

Dvourámová obvodová zárubeň
pro lehké příčky
k dodatečné montáži

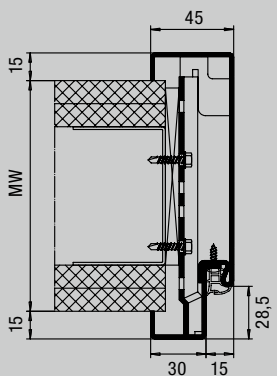

Profil 21180
s polodrážkou

Ocelová zárubeň Variofix
pro všechny stěnové konstrukce
k dodatečné montáži

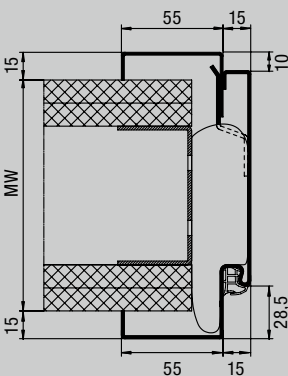

Profil 31103
s polodrážkou



Objevte nový pocit pohodlí: s kvalitními interiérovými dveřmi

Interiérové dveře Hörmann dodají vašemu domovu útulnost. Hörmann vám nabízí rozsáhlý program tvarově krásných dveřních motivů, rozmanitých variant madel a různých povrchů. Například povrch Duradecor, který je maximálně odolný vůči nárazům a přesvědčuje i svou nenáročnou údržbou a trvanlivostí.

Ať klasické nebo moderní, s bílým lakem nebo dřevěnou dýhou, se skleněnými prvky nebo aplikacemi z ušlechtilé oceli nebo jako celoskleněné dveře s motivy stejného vzhledu jako u dřevěných dveří DesignLine – u firmy Hörmann najdete přesně ty interiérové dveře, které se hodí k vám a vašemu zařízení.



Interiérové dveře BaseLine



Interiérové dveře DesignLine a celoskleněné dveře



Interiérové dveře v kasetovém stylu



Interiérové dveře ConceptLine



Další informace najdete v našem katalogu Interiérové dveře.



Zažijte kvalitu Hörmann u novostavby i modernizace

S firmou Hörmann můžete vše optimálně naplánovat. Pečlivě navzájem přizpůsobená řešení vám nabízejí v každé oblasti špičkové produkty s vysokou funkcí.

- **Garážová vrata**

Optimálně přizpůsobená vašemu osobnímu architektonickému stylu: výklopná nebo sekční vrata z oceli nebo ze dřeva.

- **Pohony vrat a dveří**

Užívejte si vysokého komfortu a bezpečnostních prvků bránících vloupání díky pohonům Hörmann pro garáže a vjezdové brány. Využijte také přednosti a komfortu dveřních pohonů Hörmann ve svých obývacích prostorách.

- **Domovní dveře**

V našich rozsáhlých programech domovních dveří najdete motiv dveří podle svého přání pro jakékoli potřeby a nároky.

- **Interiérové dveře**

Kvalitní dřevěné vnitřní dveře a celoskleněné dveře dodají vašemu domovu mimořádnou útulnost a harmonicky se začlení do celkového vzhledu vašich vlastních čtyř stěn.

- **Ocelové dveře**

Kvalitní dveře pro libovolné části vašeho domu, od sklepa až po půdu.

- **Zárubně**

Vyberte si z rozsáhlého programu pro nové stavby i rozšiřování a modernizaci.



Garážová vrata a pohony vrat



Interiérové dveře a pohony dveří



Ocelové dveře

Hörmann: kvalita bez kompromisu



Hörmann KG Amshausen, Německo



Hörmann KG Antriebstechnik, Německo



Hörmann KG Brandis, Německo



Hörmann KG Brockhagen, Německo



Hörmann KG Dissen, Německo



Hörmann KG Eckelhausen, Německo



Hörmann KG Freisen, Německo



Hörmann KG Ichttershausen, Německo



Hörmann KG Werne, Německo



Hörmann Alkmaar B.V., Nizozemsko



Hörmann Legnica Sp. z o.o., Polsko



Hörmann Beijing, Čína



Hörmann Tianjin, Čína



Hörmann LLC, Montgomery IL, USA



Hörmann Flexon LLC, Burgettstown PA, USA



Shakti Hörmann Pvt. Ltd., Indie

Společnost Hörmann nabízí ve svém sortimentu jako jediný výrobce na evropském trhu všechny důležité stavební prvky. Jsou zhotovovány ve vysoce specializovaných závodech pomocí nejnovější techniky. Díky celoplošnému pokrytí prodejních a servisních organizací v Evropě a přítomnosti v Americe a Asii je Hörmann váš silný mezinárodní partner pro vysoce kvalitní stavební prvky. V kvalitě bez kompromisu.

GARÁŽOVÁ VRATA
POHONY
PRŮMYSLOVÁ VRATA
NAKLÁDACÍ TECHNIKA
DVEŘE
ZÁRUBNĚ



Premium partner českého národního týmu

HÖRMANN